

ВЕНТИЛЯТОРЫ РАДИАЛЬНЫЕ НИЗКОГО ДАВЛЕНИЯ ТИПА ВР 80-75/6 ДУ и ВР 80-75/9 ДУ



По вопросам продаж и поддержки обращайтесь:

Архангельск +7 (8182) 45-71-35
Астана +7 (7172) 69-68-15
Астрахань +7 (8512) 99-46-80
Барнаул +7 (3852) 37-96-76
Белгород +7 (4722) 20-58-80
Брянск +7 (4832) 32-17-25
Владивосток +7 (4232) 49-26-85
Владимир +7 (4922) 49-51-33
Волгоград +7 (8442) 45-94-42
Воронеж +7 (4732) 12-26-70
Екатеринбург +7 (343) 302-14-75
Иваново +7 (4932) 70-02-95
Ижевск +7 (3412) 20-90-75
Иркутск +7 (3952) 56-24-09
Йошкар-Ола +7 (8362) 38-66-61
Казань +7 (843) 207-19-05

Калининград +7 (4012) 72-21-36
Калуга +7 (4842) 33-35-03
Кемерово +7 (3842) 21-56-70
Киров +7 (8332) 20-58-70
Краснодар +7 (861) 238-86-59
Красноярск +7 (391) 989-82-67
Курск +7 (4712) 23-80-45
Липецк +7 (4742) 20-01-75
Магнитогорск +7 (3519) 51-02-81
Москва +7 (499) 404-24-72
Мурманск +7 (8152) 65-52-70
Наб.Челны +7 (8552) 91-01-32
Ниж.Новгород +7 (831) 200-34-65
Нижневартовск +7 (3466) 48-22-23
Нижнекамск +7 (8555) 24-47-85

Новороссийск +7 (8617) 30-82-64
Новосибирск +7 (383) 235-95-48
Омск +7 (381) 299-16-70
Орел +7 (4862) 22-23-86
Оренбург +7 (3532) 48-64-35
Пенза +7 (8412) 23-52-98
Первоуральск +7 (3439) 26-01-18
Пермь +7 (342) 233-81-65
Ростов-на-Дону +7 (863) 309-14-65
Рязань +7 (4912) 77-61-95
Самара +7 (846) 219-28-25
Санкт-Петербург +7 (812) 660-57-09
Саранск +7 (8342) 22-95-16
Саратов +7 (845) 239-86-35
Смоленск +7 (4812) 51-55-32

Сочи +7 (862) 279-22-65
Ставрополь +7 (8652) 57-76-63
Сургут +7 (3462) 77-96-35
Сызрань +7 (8464) 33-50-64
Сыктывкар +7 (8212) 28-83-02
Тверь +7 (4822) 39-50-56
Томск +7 (3822) 48-95-05
Тула +7 (4872) 44-05-30
Тюмень +7 (3452) 56-94-75
Ульяновск +7 (8422) 42-51-95
Уфа +7 (347) 258-82-65
Хабаровск +7 (421) 292-95-69
Чебоксары +7 (8352) 28-50-89

сайт: <https://ventcom.pro-solution.ru> | эл. почта: vmc@pro-solution.ru

телефон: 8 800 511 88 70



ВЕНТИЛЯТОРЫ РАДИАЛЬНЫЕ НИЗКОГО ДАВЛЕНИЯ ТИПА ВР 80-75/6 ДУ и ВР 80-75/9 ДУ



ОБЩИЕ СВЕДЕНИЯ

Низкого давления
Одностороннего всасывания
Корпус спиральный поворотный
Количество лопаток ВР 80-75/6 - 6 лопаток, ВР 80-75/9 - 9 лопаток.
Направление вращения – правое и левое
ТУ 4861-009-57375659-2004

КОНСТРУКТИВНЫЕ ИСПОЛНЕНИЯ

Сертификаты соответствия № С-RU.ПБ25.В.00863; ТС № RU Д-RU.АЛ16.В.26598

Вентиляторы радиальные низкого давления типа ВР 80-75 ДУ применяются в стационарных аварийных системах вытяжной вентиляции для удаления возникающих при пожаре газов и одновременного отвода тепла за пределы помещения. Вентиляторы могут перемещать газозвушнные смеси с температурой до 600°C в течение 120 минут.

Вентиляторы должны устанавливаться вне обслуживаемого помещения и за пределом зоны постоянного пребывания людей.

Вентиляторы эксплуатируются в условиях умеренного (У) и тропического (Т) климата второй и третьей категории размещения по ГОСТ 15150-69.

Температура окружающей среды от -40°C до +40°C (от -10°C до 45°C для вентиляторов тропического исполнения).

Перемещаемая среда в обычных условиях не должна содержать липких веществ, волокнистых материалов, паров или пыли, иметь агрессивность по отношению к углеродистым сталям выше агрессивности воздуха и содержать пыль и другие твердые примеси в концентрации более 100 мг/м³.

Вентилятор ВР 80-75/6 ДУ и ВР 80-75/9 ДУ 1-е исполнение.

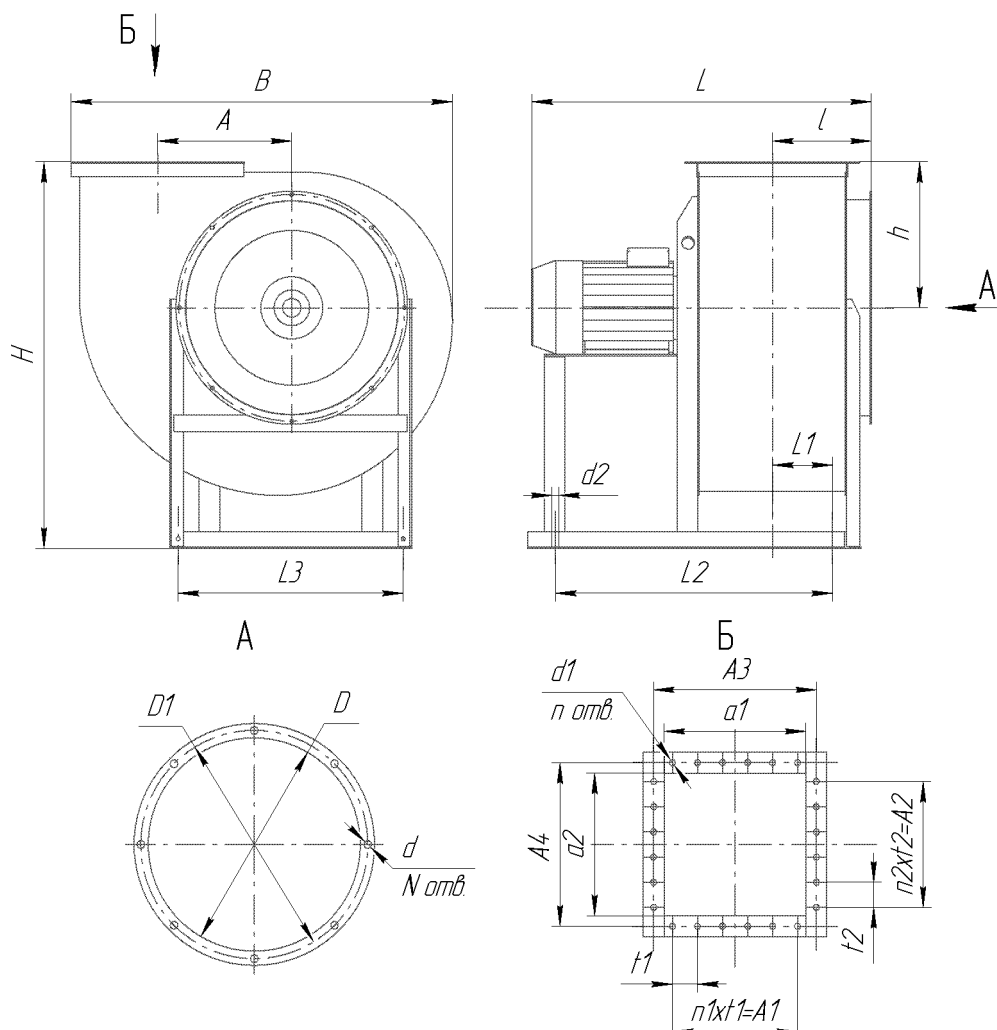

Габаритные и присоединительные размеры вентиляторов ВР 80-75/6 ДУ и ВР 80-75/9 ДУ 1-е исполнение.

№ вент.	Размеры, мм													
	B	A	A1	A2	A3	A4	a1	a2	Lmax	l	h	H	L1	
2,5	475	163	100	100	200	200	175	175	530	145	185	495	6	
2,8	544	199	100	100	223	223	197	197	520	161	200	546	6	
3,15	602	208	200	200	245	245	220	220	630	165	228	625	52	
3,55	689	258	200	200	274	274	248	248	650	185	250	670	68	
4	740	260	200	200	300	300	270	270	730	205	277	780	106	
4,5	830	292	300	200	340	340	315	315	750	195	296	912	128	
5	915	324	300	300	380	380	350	350	810	245	339	905	140	
5,6	1025	374	400	300	420	420	395	395	765	245	376	912	203	
6,3	1143	410	400	400	470	470	441	441	995	290	420	1150	230	
7,1	1371	522	450	450	533	533	497	497	1040	337	481	1335	222	
8	1446	520	600	600	600	600	560	560	1300	380	533	1445	252	
9	1735	666	600	600	670	670	630	630	1370	347	610	1693	267	
10	1785	640	750	750	750	750	700	700	1580	450	650	1785	312	
11,2	2013	728	834	834	834	834	784	784	1650	492	700	1945	349	
12,5	2145	780	750	750	930	930	875	875	1690	540	755	2200	425	
№ вент.	Размеры, мм										N	n	n1	n2
	L2	L3	D	D1	d	d1	d2	t1	t2					
2,5	300	260	265	280	7×14	8×12	12	100	100	8	8	1	1	
2,8	300	256	290	309	8	8	10	100	100	8	8	1	1	
3,15	415	335	325	345	7×14	8×12	12	100	100	8	12	2	2	
3,55	415	340	370	390	10	8	10	100	100	8	12	2	2	
4	500	370	410	430	7×14	8×12	12	100	100	8	12	2	2	
4,5	556	370	455	480	8	8×16	12	100	100	8	14	2	2	
5	600	410	510	530	7×14	8×12	12	100	100	8	16	3	3	
5,6	686	490	566	600	8×16	8×16	10×14	100	100	8	18	3	4	
6,3	780	480	640	660	7×14	8×16	12	100	100	16	20	4	4	
7,1	886	200	730	766	10	10	14	150	150	16	16	3	3	
8	950	724	815	850	8×12	10×16	14	150	150	16	16	4	4	
9	1110	260	915	950	9	9	14	150	150	16	20	4	4	
10	1160	873	1010	1040	10	10	14	150	150	16	20	5	5	
11,2	1324	1045	1140	1180	12	10×16	14	139	139	16	24	6	6	
12,5	1415	1045	1270	1310	12	10	14	150	150	16	24	5	5	

ТЕХНИЧЕСКИЕ ХАРАКТЕРИСТИКИ
ВР 80-75/6-2,5 ДУи ВР 80-75/9-2,5 ДУ Исполнение 1

Дополнительная комплектация

Виброизолятор

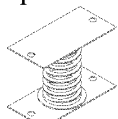

Стр. 71

Фланец обратный ФОп

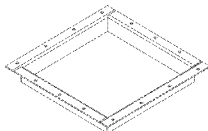

Стр. 72

Фланец обратный ФОк

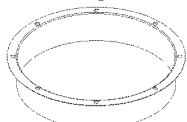

Стр. 72

Вставка гибкая ВТп

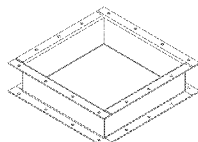

Стр. 73

Вставка гибкая ВТк

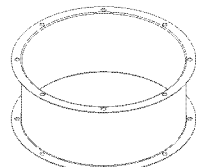

Стр. 73

Преобразователь частоты
Стр. 83

Щиты управления вентилятором (ЩУВ)
Стр. 84

АЭРОДИНАМИЧЕСКИЕ ХАРАКТЕРИСТИКИ

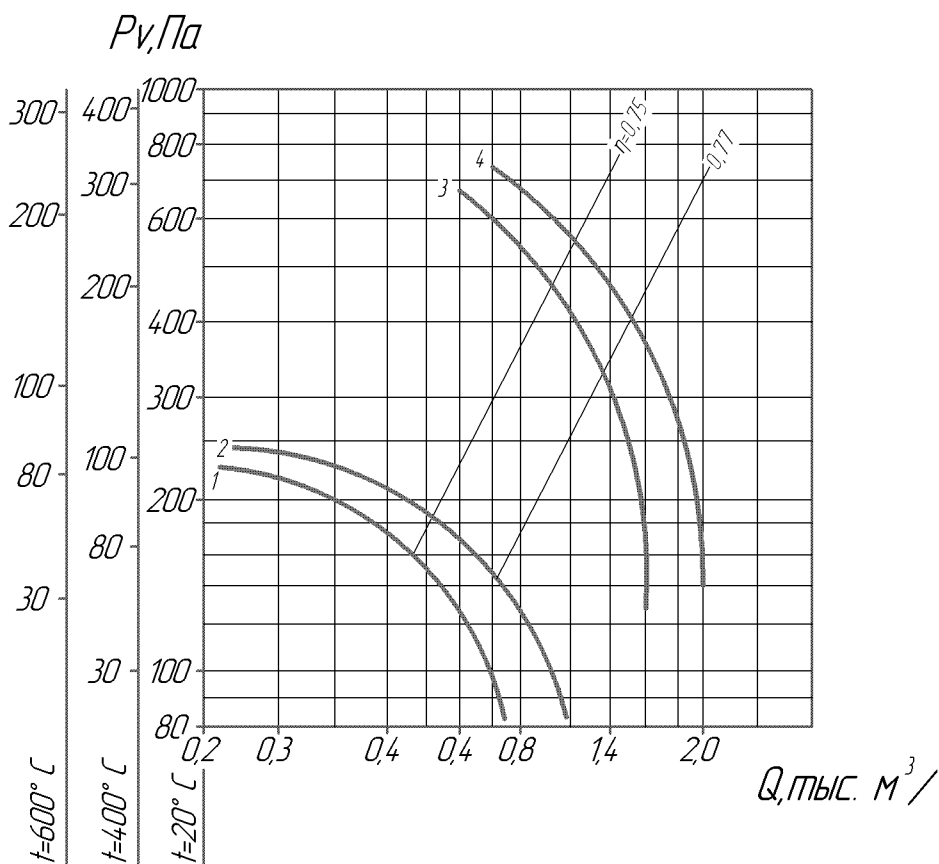

ПАРАМЕТРЫ

№ кри-вой	Кол-во лоп-к	Типоразмер двигателя	Мощность устано-вочная Nu, кВт	Частота вращения вала N, об/мин.	Производи-тельность Q, м³/час	Давление полное Pv, Па			Масса без дв. не более, кг	Вибро-изоляторы	
						t=20°C	t=400°C	t=600°C		Тип	Кол
1	6	АИР56А4	0,12	1350	300-700	220-80	90-20	70-10	15	ДО 38	4
2	9	АИР56А4	0,12	1350	300-950	240-90	100-25	85-12			
3	6	АИР56В2	0,25	2730	400-1500	680-140	300-70	230-35			
4	9	АИР63А2	0,37	2730	600-2000	730-160	330-75	250-40			

ТЕХНИЧЕСКИЕ ХАРАКТЕРИСТИКИ

ВР 80-75/6-2,8 ДУ и ВР 80-75/9-2,8 ДУ Исполнение 1

Дополнительная комплектация

Виброизолятор

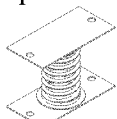

Стр. 71

Фланец обратный ФOp

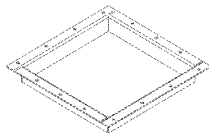

Стр. 72

Фланец обратный ФOk

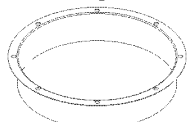

Стр. 72

Вставка гибкая ВТп

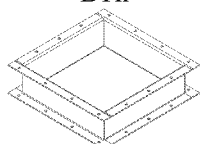

Стр. 73

Вставка гибкая ВТк

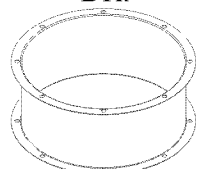

Стр. 73

Преобразователь частоты
Стр. 83

Щиты управления вентилятором (ЩУВ)
Стр. 84

АЭРОДИНАМИЧЕСКИЕ ХАРАКТЕРИСТИКИ

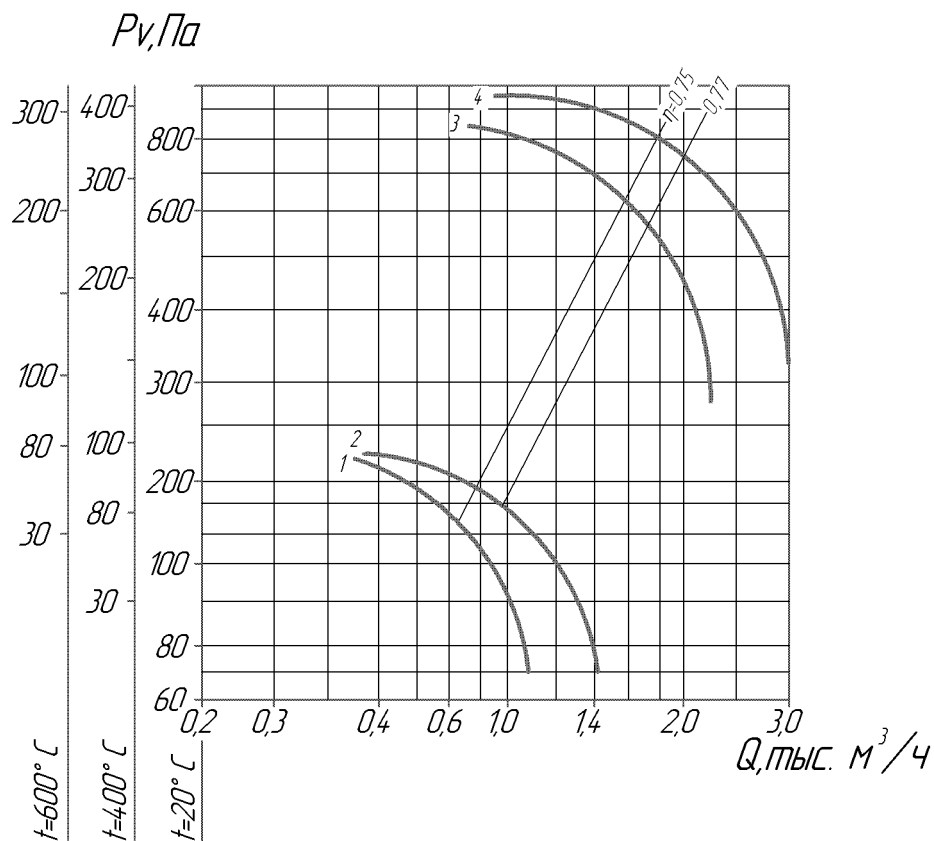

ПАРАМЕТРЫ

№ кривой	Кол-во лоп-к	Типоразмер двигателя	Мощность установочная N_u , кВт	Частота вращения вала N , об/мин.	Производительность Q , $m^3/час$	Давление полное P_v , Па			Масса без дв. не более, кг	Вибро-изоляторы	
						$t=20^\circ C$	$t=400^\circ C$	$t=600^\circ C$		Тип	Кол.
1	6	АИР56А4	0,12	1350	380-1200	225-70	95-10	70-5	23	ДО38	4
2	9	АИР56А4	0,12	1350	390-1400	230-70	100-10	80-5			
3	6	АИР63В2	0,55	2730	700-2250	840-300	380-140	295-90			
4	9	А71А2	0,75	2820	1000-3000	950-320	440-150	360-105			

ТЕХНИЧЕСКИЕ ХАРАКТЕРИСТИКИ

ВР 80-75/6-3,15 ДУ и ВР 80-75/9-3,15 ДУ Исполнение 1

АЭРОДИНАМИЧЕСКИЕ ХАРАКТЕРИСТИКИ

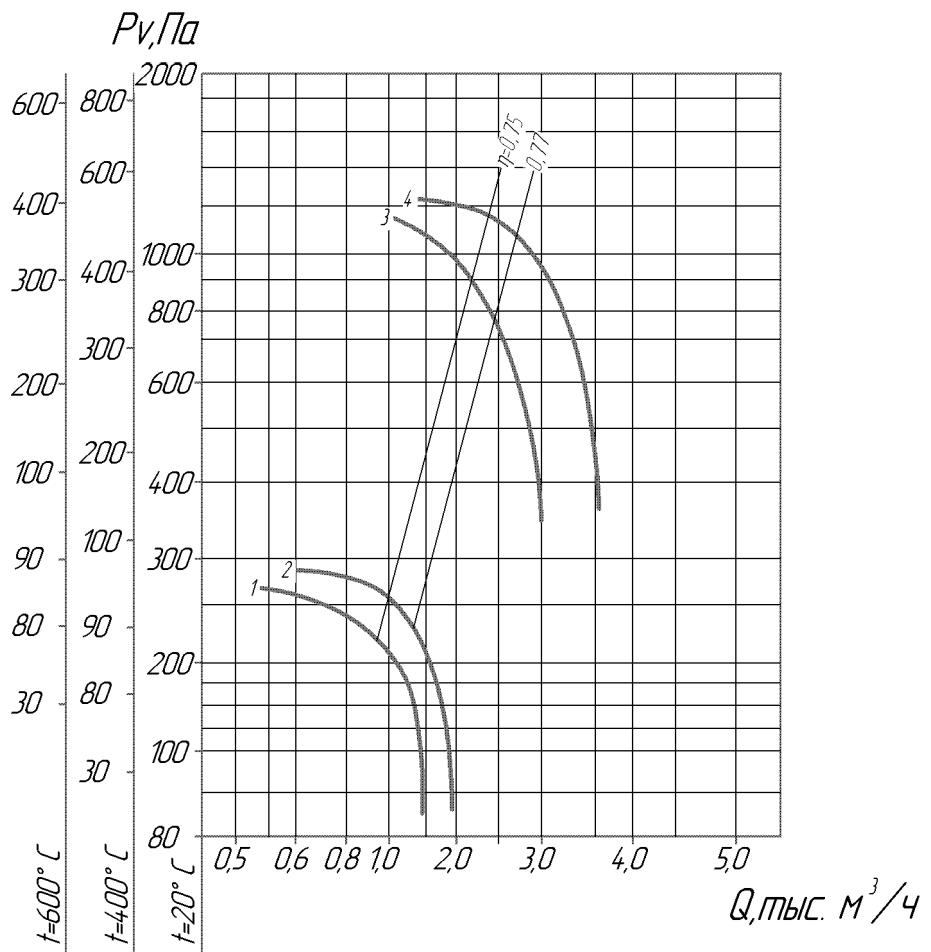

Дополнительная комплектация

Виброизолятор

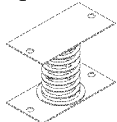

Стр. 71

Фланец обратный ФОп

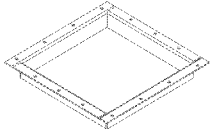

Стр. 72

Фланец обратный ФОк

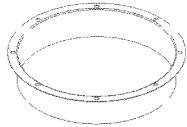

Стр. 72

Вставка гибкая ВТп

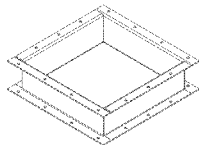

Стр. 73

Вставка гибкая ВТк

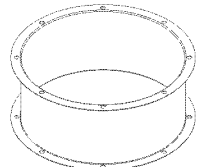

Стр. 73

Преобразователь частоты
Стр. 83

Щиты управления вентилятором (ЩУВ)
Стр. 84

ПАРАМЕТРЫ

№ кривой	Кол-во лоп-к	Типоразмер двигателя	Мощность установочная N _у , кВт	Частота вращения вала N, об/мин.	Производительность Q, м ³ /час	Давление полное P _v , Па			Масса без двигателя более, кг	Вибро-изоляторы	
						t=20°C	t=400°C	t=600°C		Тип	Кол.
1	6	АИР56А4	0,12	1350	550-1500	260-80	92-20	85-5	27	ДО38	4
2	9	АИР56А4	0,12	1350	600-1900	290-90	97-25	90-10			
3	6	АИР63В2	0,55	2800	1000-3000	1150-350	500-130	380-95			
4	9	А71А2	0,75	2800	1500-3500	1230-400	550-160	410-100			

ТЕХНИЧЕСКИЕ ХАРАКТЕРИСТИКИ

ВР 80-75/6-3,55 ДУ и ВР 80-75/9-3,55 ДУ Исполнение 1

АЭРОДИНАМИЧЕСКИЕ ХАРАКТЕРИСТИКИ

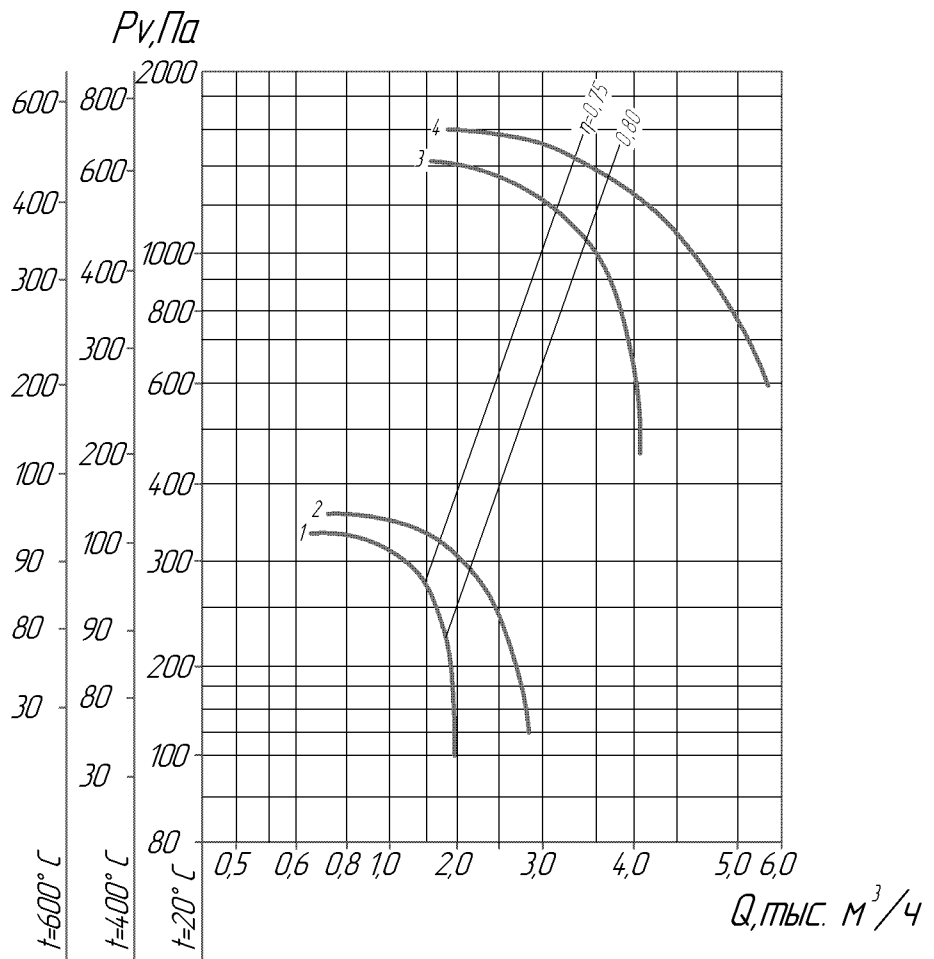

Дополнительная комплектация
Виброизолятор  Стр. 71
Фланец обратный ФОп  Стр. 72
Фланец обратный ФОк  Стр. 72
Вставка гибкая ВТп  Стр. 73
Вставка гибкая ВТк  Стр. 73
Преобразователь частоты Стр. 83
Щиты управления вентилятором (ЩУВ) Стр. 84

ПАРАМЕТРЫ

№ кривой	Кол-во лоп-к	Типоразмер двигателя	Мощность установочная Nu, кВт	Частота вращения вала N, об/мин.	Производительность Q, м³/час	Давление полное Pv, Па			Масса без двигателя более, кг	Вибро-изоляторы	
						t=20°C	t=400°C	t=600°C		Тип	Кол.
1	6	АИР56В4	0,18	1350	700-2000	330-100	100-45	92-20	29	ДО38 (39)	4
2	9	АИР63А4	0,25	1350	730-2700	360-120	130-55	98-25			
3	6	А80В2	2,2	2820	1500-4050	1400-450	610-200	480-140			
4	9	А80В2	2,2	2820	2000-5500	1600-600	700-270	530-200			

ТЕХНИЧЕСКИЕ ХАРАКТЕРИСТИКИ
ВР 80-75/6-4 ДУ и ВР 80-75/9-4 ДУ Исполнение 1

АЭРОДИНАМИЧЕСКИЕ ХАРАКТЕРИСТИКИ

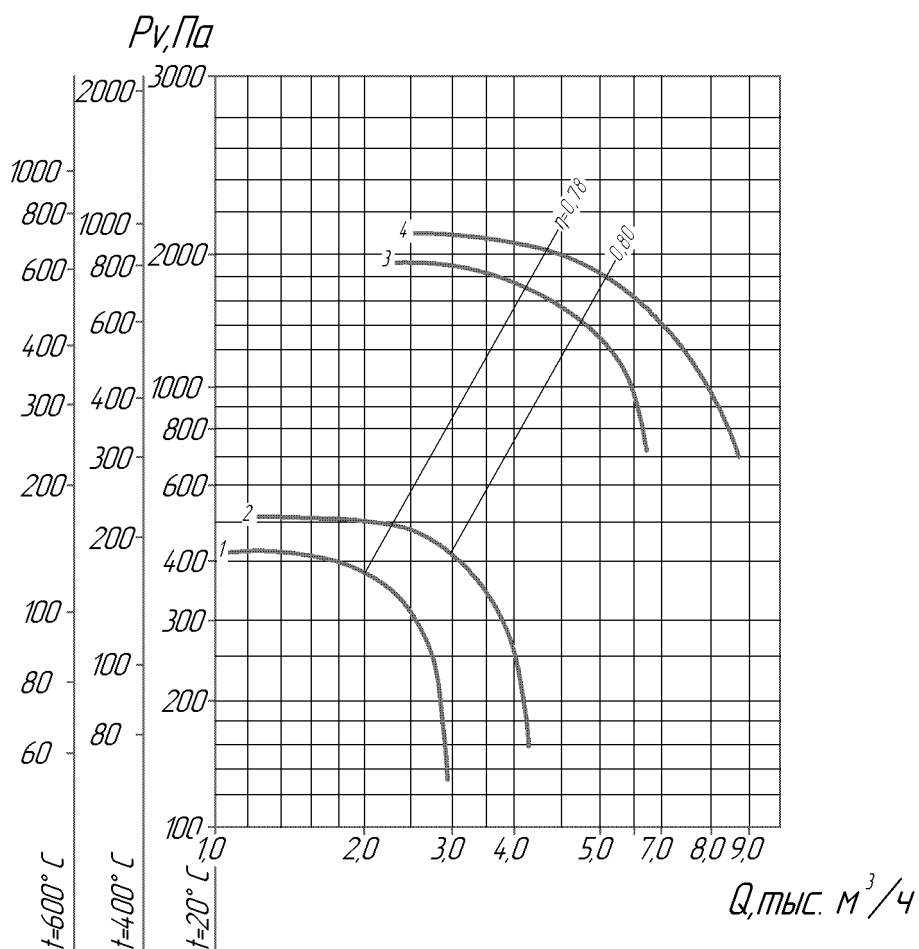

Дополнительная комплектация

Виброизолятор



Стр. 71

Фланец обратный ФОп

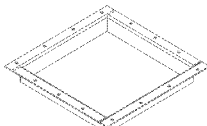

Стр. 72

Фланец обратный ФОк

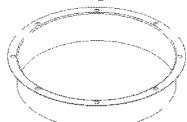

Стр. 72

Вставка гибкая ВТп

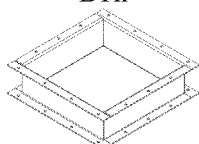

Стр. 73

Вставка гибкая ВТк

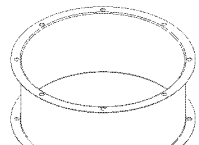

Стр. 73

Преобразователь частоты
Стр. 83

Щиты управления вентилятором (ЩУВ)
Стр. 84

ПАРАМЕТРЫ

№ кривой	Кол-во лоп-к	Типоразмер двигателя	Мощность установочная Nu, кВт	Частота вращения вала N, об/мин.	Производительность Q, м ³ /час	Давление полное Pv, Па			Масса без двигателя более, кг	Вибро-изоляторы	
						t=20°C	t=400°C	t=600°C		Тип	Кол.
1	6	AIP63B4	0,37	1320	1200-2900	420-140	180-60	160-40	45	ДО39	4
2	9	A71A4	0,55	1400	1300-4100	510-180	230-85	180-70			
3	6	A90L2	3	2835	2400-6300	1900-790	800-350	600-260			
4	9	A100S2	4	2845	2500-8500	2100-800	980-360	750-270			

ТЕХНИЧЕСКИЕ ХАРАКТЕРИСТИКИ

ВР 80-75/6-4,5 ДУ и ВР 80-75/9-4,5 ДУ Исполнение 1

АЭРОДИНАМИЧЕСКИЕ ХАРАКТЕРИСТИКИ

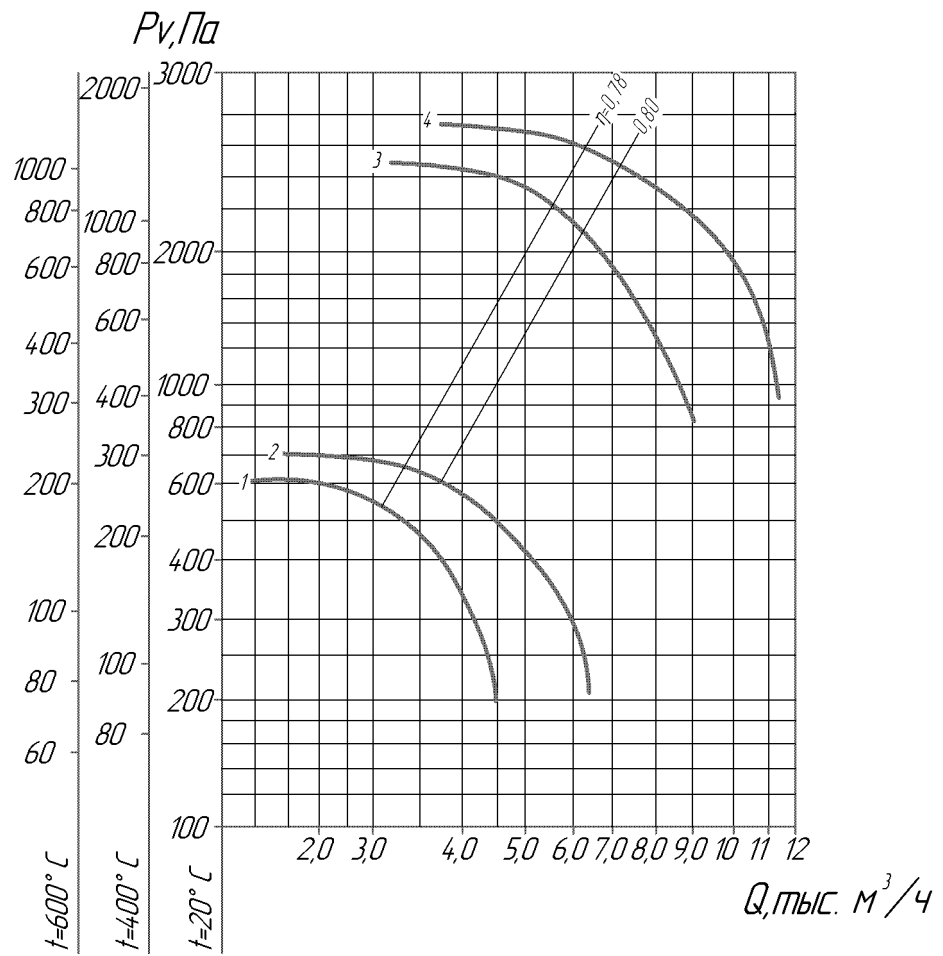

Дополнительная комплектация

Виброизолятор

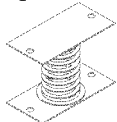

Стр. 71

Фланец обратный ФОп

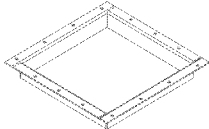

Стр. 72

Фланец обратный ФОк

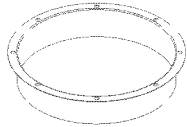

Стр. 72

Вставка гибкая ВТп

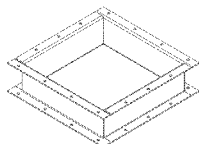

Стр. 73

Вставка гибкая ВТк

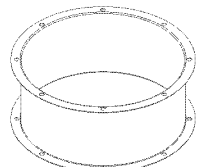

Стр. 73

Преобразователь частоты
Стр. 83

Щиты управления вентилятором (ЩУВ)
Стр. 84

ПАРАМЕТРЫ

№ кривой	Кол-во лоп-к	Типоразмер двигателя	Мощность установочная Nu, кВт	Частота вращения вала N, об/мин.	Производительность Q, м ³ /час	Давление полное Pv, Па			Масса без двигателя более, кг	Вибро-изоляторы	
						t=20°C	t=400°C	t=600°C		Тип	Кол.
1	6	A71B4	0,75	1400	1700-4500	610-200	260-90	200-75	52	Д039	4
2	9	A80A4	1,1	1420	1800-6400	700-250	310-115	230-90			
3	6	A100L2	5,5	2860	3400-9000	2400-850	1400-370	950-120			
4	9	A112M2	7,5	2895	4000-11300	2650-950	1700-400	1200-305			

ТЕХНИЧЕСКИЕ ХАРАКТЕРИСТИКИ
ВР 80-75/6-5 ДУ и ВР 80-75/9-5 ДУ Исполнение 1

АЭРОДИНАМИЧЕСКИЕ ХАРАКТЕРИСТИКИ

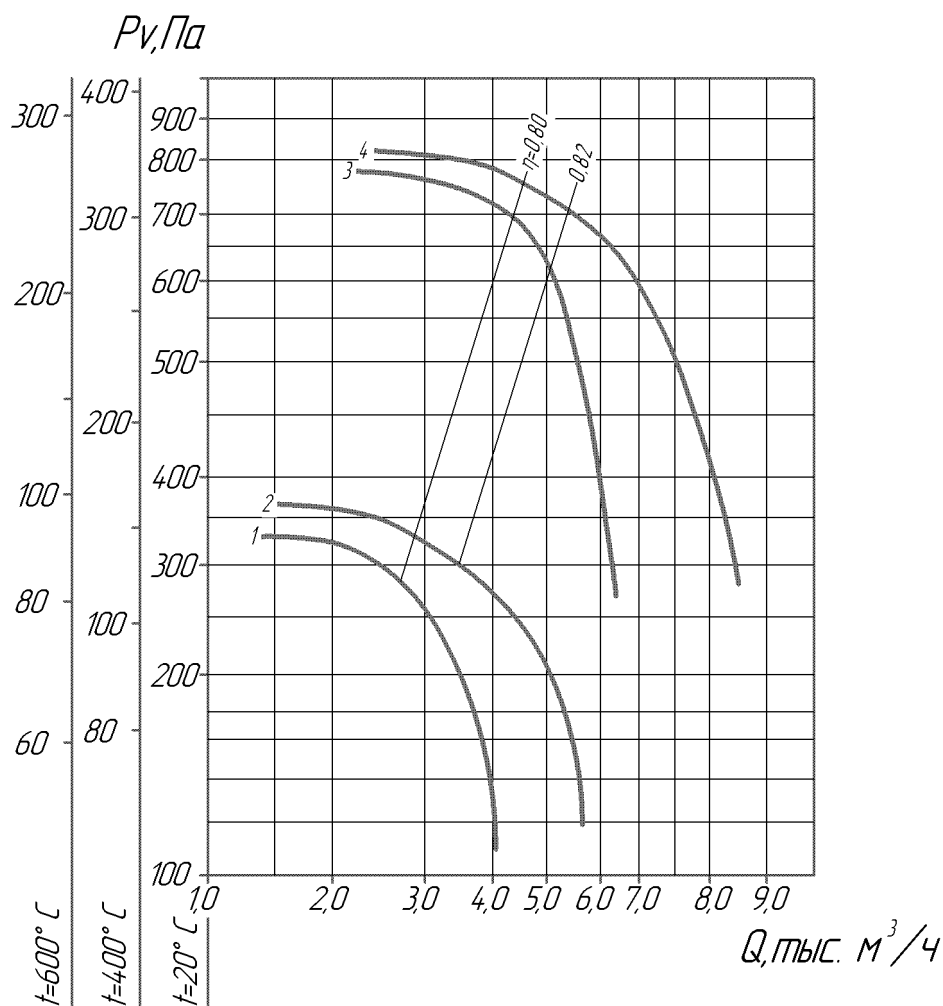

Дополнительная комплектация

Виброизолятор



Стр. 71

Фланец обратный ФOp



Стр. 72

Фланец обратный ФOk



Стр. 72

Вставка гибкая ВТп

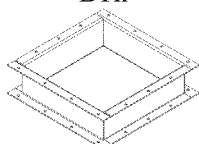

Стр. 73

Вставка гибкая ВТк

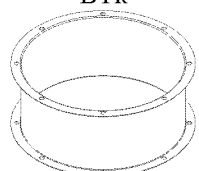

Стр. 73

Преобразователь частоты
Стр. 83

Щиты управления вентилятором (ЩУВ)
Стр. 84

ПАРАМЕТРЫ

№ кривой	Кол-во лоп-к	Типоразмер двигателя	Мощность установочная N_u , кВт	Частота вращения вала N , об/мин.	Производительность Q , $\text{м}^3/\text{час}$	Давление полное P_v , Па			Масса без дв. не более, кг	Вибро-изоляторы	
						$t=20^\circ\text{C}$	$t=400^\circ\text{C}$	$t=600^\circ\text{C}$		Тип	Кол.
1	6	A71A6	0,37	910	1500-4000	330-120	150-50	90-30	64	ДО39	5
2	9	A71B6	0,55	915	1500-5600	370-120	170-50	100-30			
3	6	A80B4	1,5	1420	2300-6200	780-280	330-130	260-80			
4	9	A80B4	1,5	1420	2400-8400	830-300	350-140	280-85			

ТЕХНИЧЕСКИЕ ХАРАКТЕРИСТИКИ
ВР 80-75/6-5,6 ДУ и ВР 80-75/9-5,6 ДУ Исполнение 1

АЭРОДИНАМИЧЕСКИЕ ХАРАКТЕРИСТИКИ

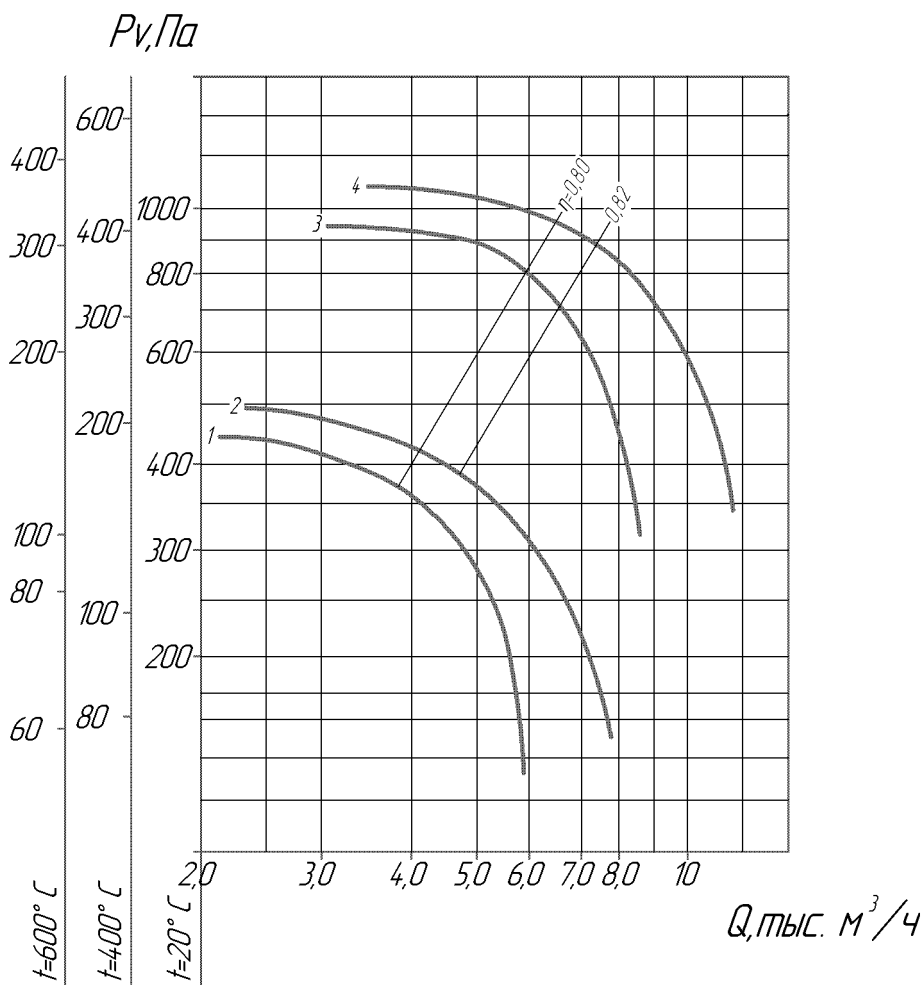

Дополнительная комплектация

Виброизолятор



Стр. 71

Фланец обратный ФOp

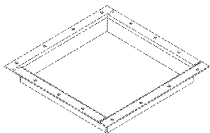

Стр. 72

Фланец обратный ФOk

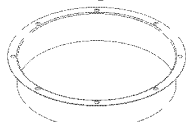

Стр. 72

Вставка гибкая ВТп



Стр. 73

Вставка гибкая ВТк

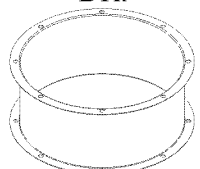

Стр. 73

Преобразователь частоты
Стр. 83

Щиты управления вентилятором (ЩУВ)
Стр. 84

ПАРАМЕТРЫ

№ кривой	Кол-во лоп-к	Типоразмер двигателя	Мощность установочная N_u , кВт	Частота вращения вала N , об/мин.	Производительность Q , $\text{m}^3/\text{час}$	Давление полное P_v , Па			Масса без дв. не более, кг	Вибро-изоляторы	
						$t=20^\circ\text{C}$	$t=400^\circ\text{C}$	$t=600^\circ\text{C}$		Тип	Кол.
1	6	A71B6	0,55	915	2200-5900	440-130	200-60	150-40	88	ДО40	4
2	9	A80A6	0,75	930	2300-7800	490-150	220-70	160-55			
3	6	A90L4	2,2	1390	3000-8500	950-340	400-150	320-110			
4	9	A100S4	3	1395	3500-10700	1100-360	440-160	370-120			

ТЕХНИЧЕСКИЕ ХАРАКТЕРИСТИКИ
ВР 80-75/6-6,3 ДУ и ВР 80-75/9-6,3 ДУ Исполнение 1

АЭРОДИНАМИЧЕСКИЕ ХАРАКТЕРИСТИКИ

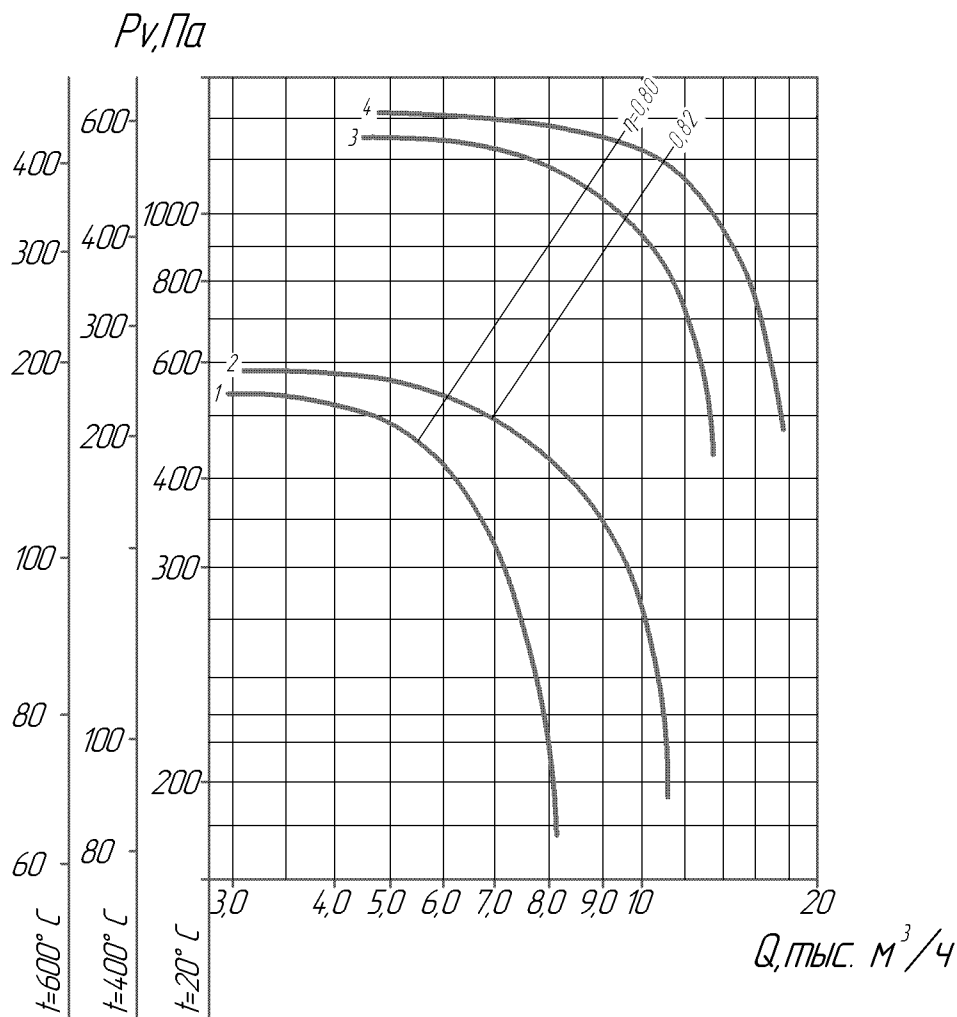

- Дополнительная комплектация**
- Виброизолятор

Стр. 71
 - Фланец обратный ФOp

Стр. 72
 - Фланец обратный ФOk

Стр. 72
 - Вставка гибкая ВТп

Стр. 73
 - Вставка гибкая ВТк

Стр. 73
 - Преобразователь частоты
Стр. 83
 - Щиты управления вентилятором (ЩУВ)
Стр. 84

ПАРАМЕТРЫ

№ кривой	Кол-во лоп-к	Типоразмер двигателя	Мощность установочная N _у , кВт	Частота вращения вала N, об/мин.	Производительность Q, м ³ /час	Давление полное P _v , Па			Масса без двигателя более, кг	Вибро-изоляторы	
						t=20°C	t=400°C	t=600°C		Тип	Кол.
1	6	A80B6	1,1	930	3000-8100	550-180	240-80	180-70	105	ДО40	5
2	9	A90L6	1,5	925	3050-10100	580-200	250-90	195-75			
3	6	A100L4	4	1435	4500-13000	1300-450	580-190	420-150			
4	9	A112M4	5,5	1450	4700-17200	1430-500	620-220	460-165			

ТЕХНИЧЕСКИЕ ХАРАКТЕРИСТИКИ
ВР 80-75/6-7,1 ДУ и ВР 80-75/9-7,1 ДУ Исполнение 1

АЭРОДИНАМИЧЕСКИЕ ХАРАКТЕРИСТИКИ

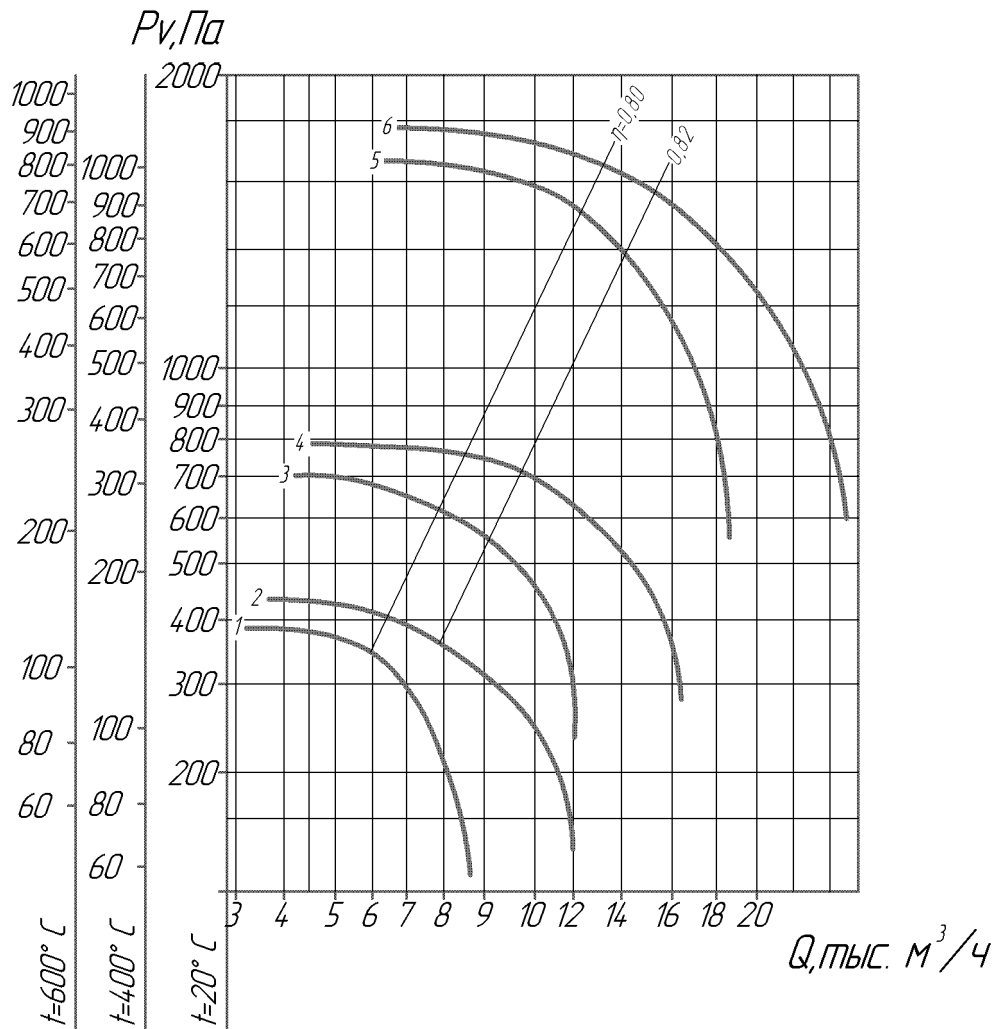

Дополнительная комплектация

Виброизолятор

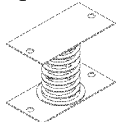

Стр. 71

Фланец обратный ФOp

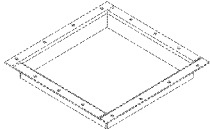

Стр. 72

Фланец обратный ФOk

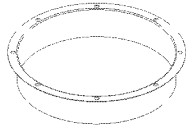

Стр. 72

Вставка гибкая ВТп

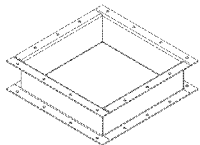

Стр. 73

Вставка гибкая ВТк

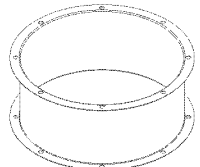

Стр. 73

Преобразователь частоты
Стр. 83

Щиты управления вентилятором (ЩУВ)
Стр. 84

ПАРАМЕТРЫ

№ кривой	Кол-во лоп-к	Типоразмер двигателя	Мощность установочная N_u , кВт	Частота вращения вала N , об/мин.	Производительность Q , $\text{м}^3/\text{час}$	Давление полное P_v , Па			Масса без дв. не более, кг	Вибро-изоляторы	
						$t=20^\circ\text{C}$	$t=400^\circ\text{C}$	$t=600^\circ\text{C}$		Тип	Кол.
1	6	A90LB8	1,1	705	3100-8600	380-120	160-50	130-30	125	ДО41	5
2	9	A90LB8	1,1	705	3500-12000	440-150	180-70	150-50			
3	6	A100L6	2,2	950	4200-12000	700-240	310-100	250-85			
4	9	A112MA6	3	960	4500-16100	790-290	360-120	270-95			
5	6	A132S4	7,5	1455	6500-18200	1630-580	1000-250	800-200			
6	9	A132M4	11	1435	6800-22300	1800-610	1150-270	950-210			

ТЕХНИЧЕСКИЕ ХАРАКТЕРИСТИКИ
ВР 80-75/6-8 ДУ и ВР 80-75/9-8 ДУ Исполнение 1

АЭРОДИНАМИЧЕСКИЕ ХАРАКТЕРИСТИКИ

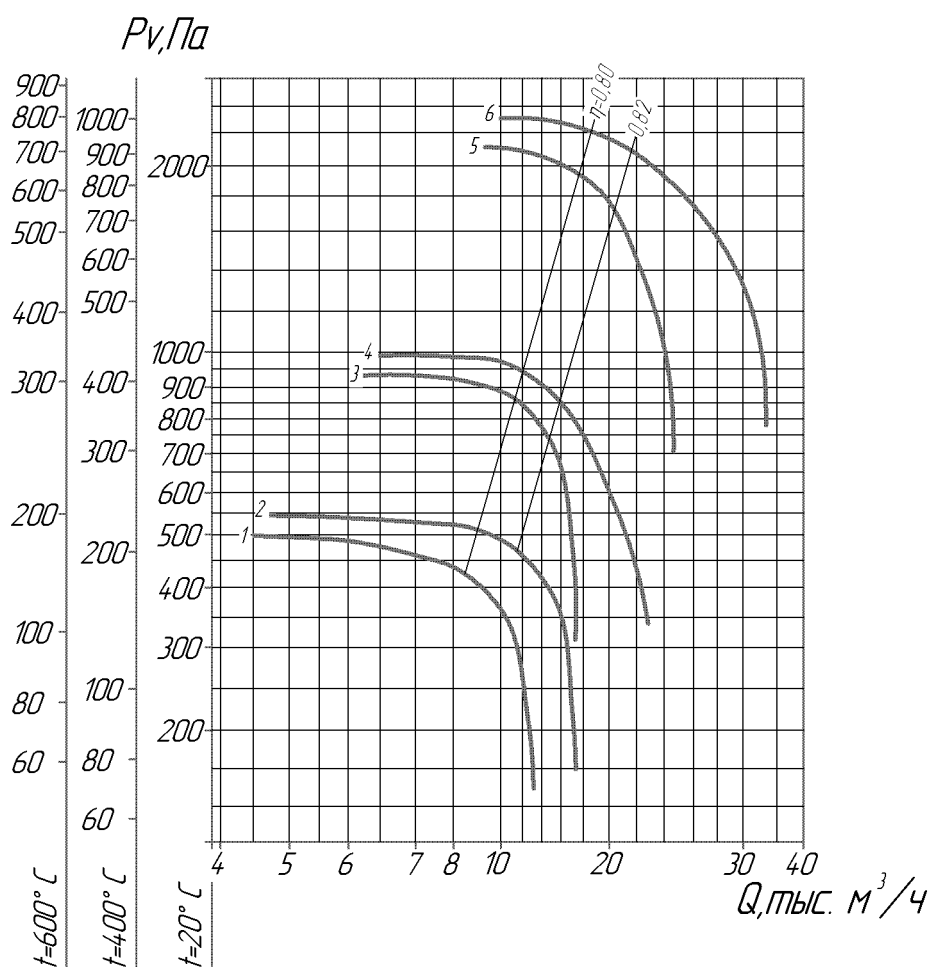

Дополнительная комплектация

Виброизолятор

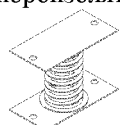

Стр. 71

Фланец обратный ФOp



Стр. 72

Фланец обратный ФOk



Стр. 72

Вставка гибкая ВТп

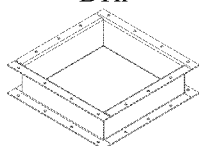

Стр. 73

Вставка гибкая ВТк

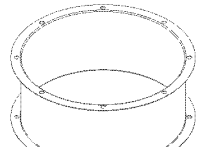

Стр. 73

Преобразователь частоты
Стр. 83

Щиты управления вентилятором (ЩУВ)
Стр. 84

ПАРАМЕТРЫ

№ кривой	Кол-во лоп-к	Типоразмер двигателя	Мощность установочная N _у , кВт	Частота вращения вала N, об/мин.	Производительность Q, м ³ /час	Давление полное P _v , Па			Масса без двигателя более, кг	Вибро-изоляторы	
						t=20°C	t=400°C	t=600°C		Тип	Кол.
1	6	A100L8	1,5	705	4500-12800	500-180	220-80	190-60	235	ДО41	6
2	9	A112MA8	2,2	705	4700-17000	540-200	240-90	200-70			
3	6	A112MA6	4	960	6200-17000	920-350	400-150	300-110			
4	9	A132S6	5,5	950	6500-22000	1000-400	440-170	340-140			
5	6	AIP160S4	15	1460	9000-24500	2100-700	950-300	760-250			
6	9	AIP160M4	18,5	1460	10000-31000	2300-800	1050-350	800-270			

ТЕХНИЧЕСКИЕ ХАРАКТЕРИСТИКИ
ВР 80-75/6-9 ДУ и ВР 80-75/9-9 ДУ Исполнение 1

АЭРОДИНАМИЧЕСКИЕ ХАРАКТЕРИСТИКИ

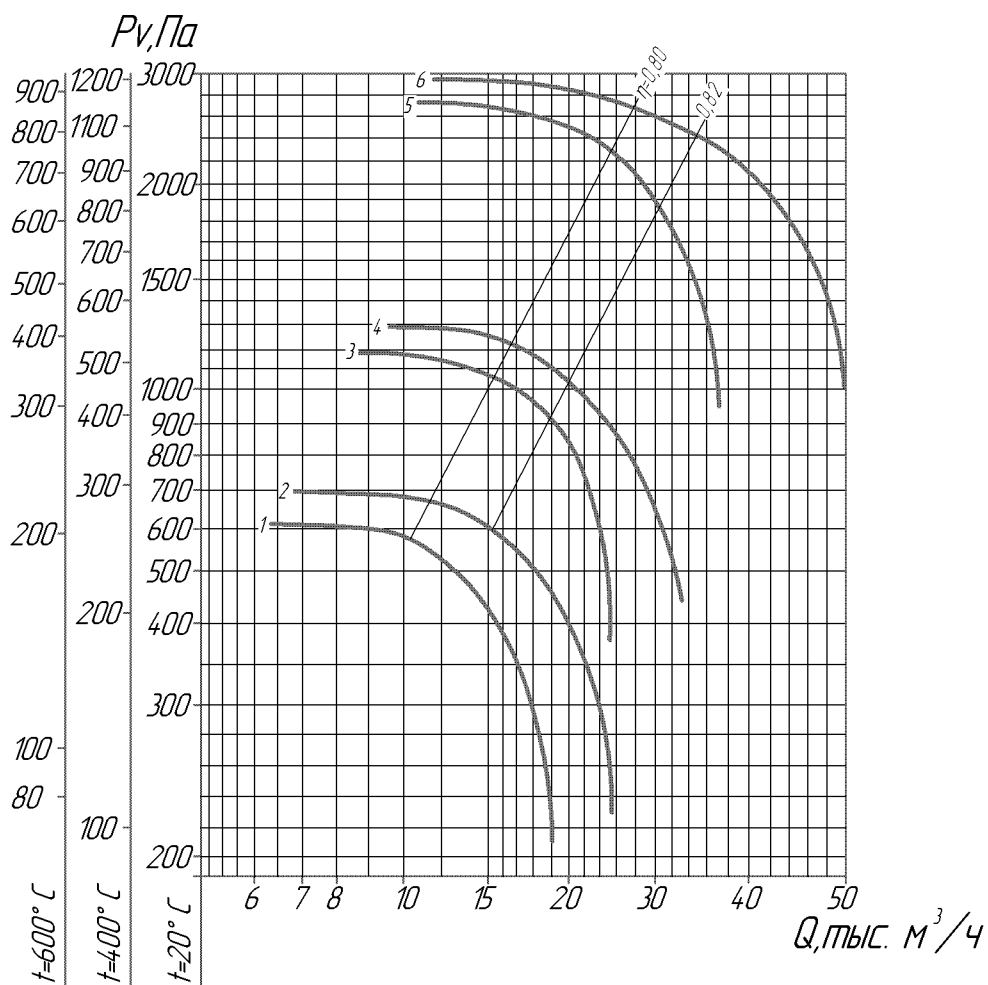

- Дополнительная комплектация
- Виброизолятор

Стр. 71
- Фланец обратный ФОп

Стр. 72
- Фланец обратный ФОк

Стр. 72
- Вставка гибкая ВТп

Стр. 73
- Вставка гибкая ВТк

Стр. 73
- Преобразователь частоты
Стр. 83
- Щиты управления вентилятором (ЩУВ)
Стр. 84

ПАРАМЕТРЫ

№ кривой	Кол-во лоп-к	Типоразмер двигателя	Мощность установочная N_u , кВт	Частота вращения вала N , об/мин.	Производительность Q , $\text{m}^3/\text{час}$	Давление полное P_v , Па			Масса без двигателя более, кг	Вибро-изоляторы	
						$t=20^\circ\text{C}$	$t=400^\circ\text{C}$	$t=600^\circ\text{C}$		Тип	Кол.
1	6	A112MB8	3	700	6500-18000	610-210	260-90	220-70	300	ДО42	6
2	9	A132S8	4	710	7000-25000	700-240	295-110	240-80			
3	6	A132M6	7,5	960	9000-25000	1200-400	530-190	380-160			
4	9	AIP160S6	11	970	10000-33000	1300-450	580-220	430-175			
5	6	A180S4	22	1460	11000-37000	2700-950	1150-420	880-300			
6	9	A180M4	30	1460	12000-50000	2900-1000	1200-450	920-330			

ТЕХНИЧЕСКИЕ ХАРАКТЕРИСТИКИ
ВР 80-75/6-10 ДУ и ВР 80-75/9-10 ДУ Исполнение 1

АЭРОДИНАМИЧЕСКИЕ ХАРАКТЕРИСТИКИ

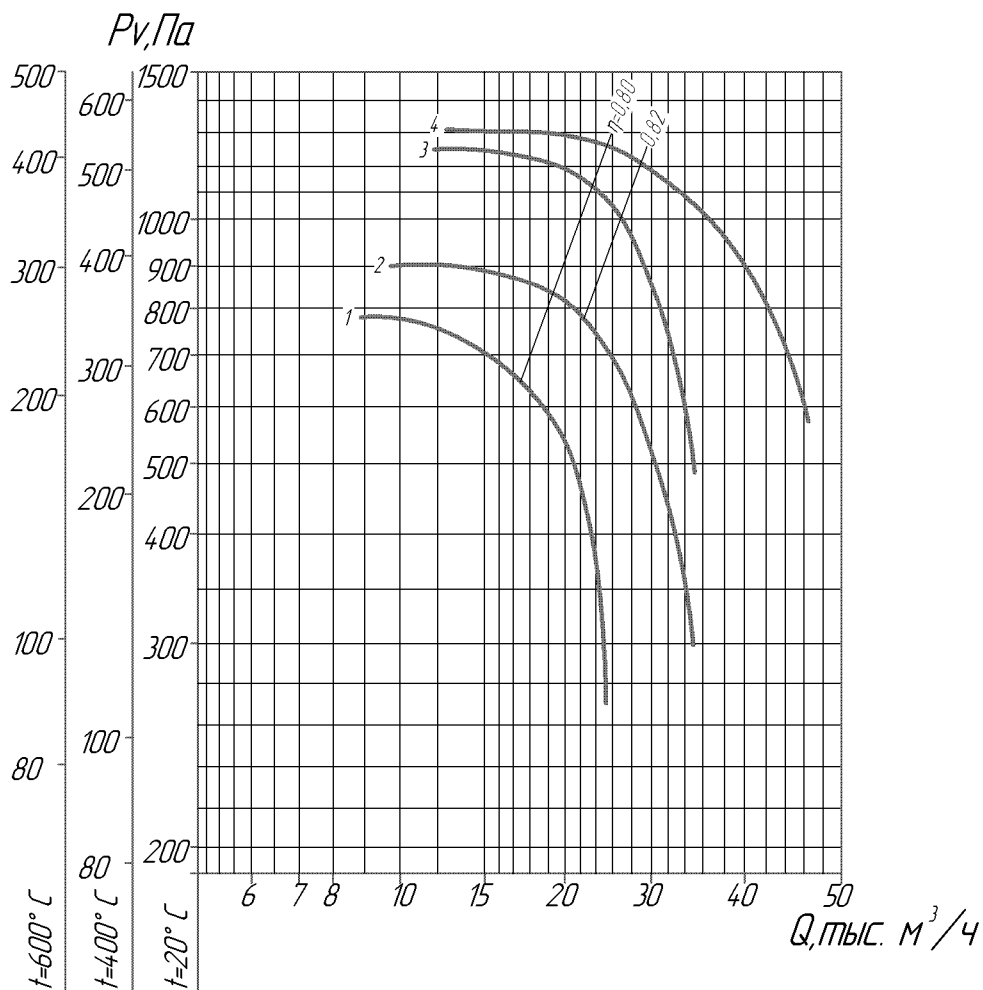

Дополнительная комплектация
Виброизолятор

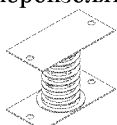

Стр. 71

Фланец обратный ФОп

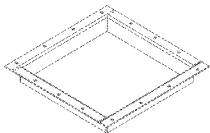

Стр. 72

Фланец обратный ФОк

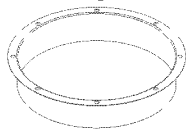

Стр. 72

Вставка гибкая ВТп

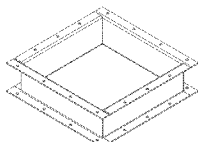

Стр. 73

Вставка гибкая ВТк

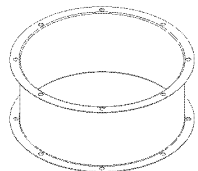

Стр. 73

Преобразователь частоты
Стр. 83

Щиты управления вентилятором (ЩУВ)
Стр. 84

ПАРАМЕТРЫ

№ кривой	Кол-во лоп-к	Типоразмер двигателя	Мощность установочная N _у , кВт	Частота вращения вала N, об/мин.	Производительность Q, м ³ /час	Давление полное P _в , Па			Масса без двигателя более, кг	Вибро-изоляторы	
						t=20°C	t=400°C	t=600°C		Тип	Кол.
1	6	A132M8	5,5	710	9000-25000	770-280	340-120	260-90	350	ДО43	5
2	9	AIP160S8	7,5	730	10000-35000	900-300	390-140	300-100			
3	6	AIP160S6	11	970	12500-35000	1250-500	530-230	400-170			
4	9	AIP160M6	15	970	13000-46000	1300-600	560-270	420-190			

ТЕХНИЧЕСКИЕ ХАРАКТЕРИСТИКИ

ВР 80-75/6-11,2 ДУ и ВР 80-75/9-11,2 ДУ Исполнение 1

АЭРОДИНАМИЧЕСКИЕ ХАРАКТЕРИСТИКИ

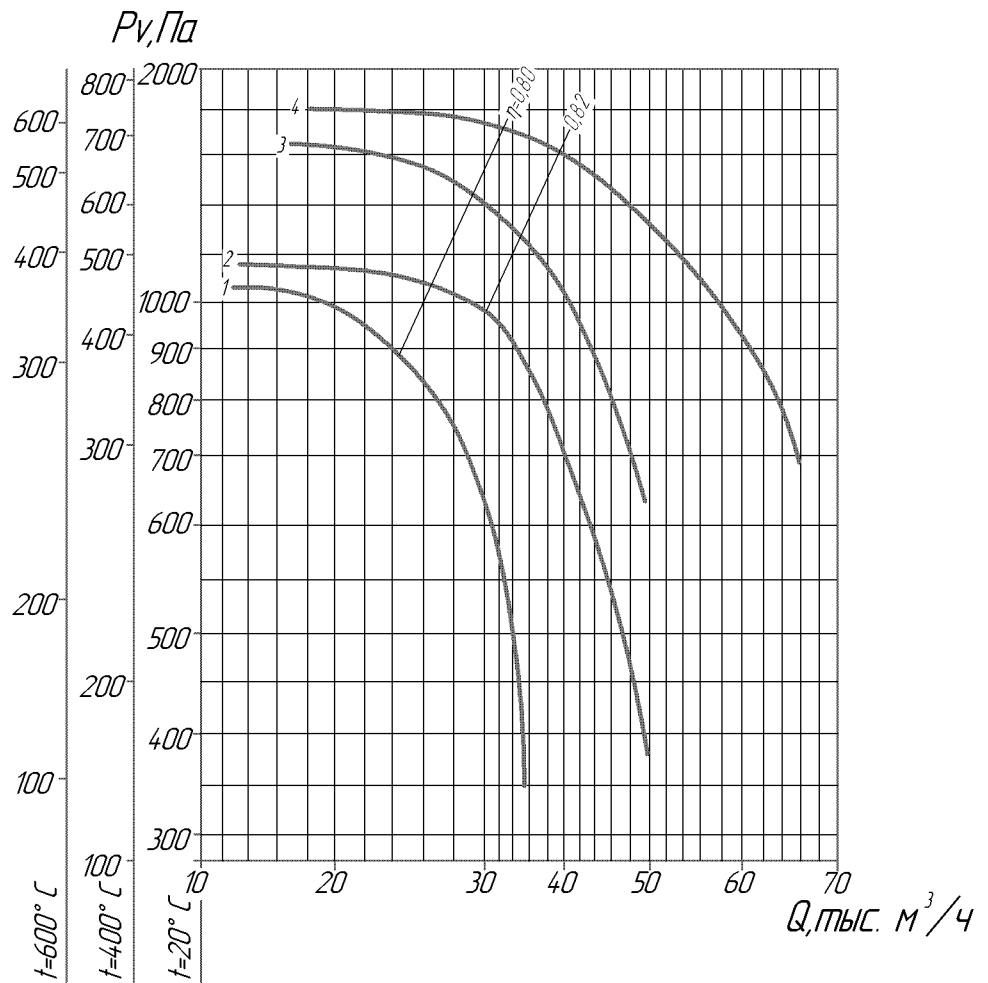

Дополнительная комплектация
Виброизолятор

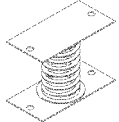

Стр. 71

Фланец обратный ФOp

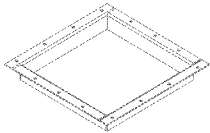

Стр. 72

Фланец обратный ФOk

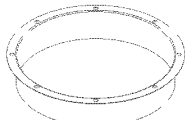

Стр. 72

Вставка гибкая ВТп

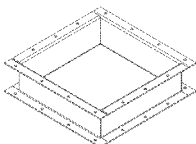

Стр. 73

Вставка гибкая ВТк

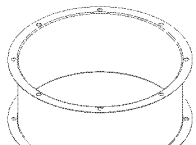

Стр. 73

Преобразователь частоты
Стр. 83

Щиты управления вентилятором (ЩУВ)
Стр. 84

ПАРАМЕТРЫ

№ кривой	Кол-во лоп-к	Типоразмер двигателя	Мощность установочная Nu, кВт	Частота вращения вала N, об/мин.	Производительность Q, м ³ /час	Давление полное Pv, Па			Масса без двигателя более, кг	Вибро-изоляторы	
						t=20°C	t=400°C	t=600°C		Тип	Кол.
1	6	AIP160M8	11	730	12000-35000	1050-350	450-140	360-100	400	ДО43	5
2	9	A180M8	15	730	13000-50000	1150-380	490-160	380-120			
3	6	A200M6	22	970	17000-50000	1650-630	700-270	600-240			
4	9	A200L6	30	970	18000-66000	1800-680	750-290	640-260			

ТЕХНИЧЕСКИЕ ХАРАКТЕРИСТИКИ

ВР 80-75/6-12,5 ДУ и ВР 80-75/9-12,5 ДУ Исполнение 1

АЭРОДИНАМИЧЕСКИЕ ХАРАКТЕРИСТИКИ

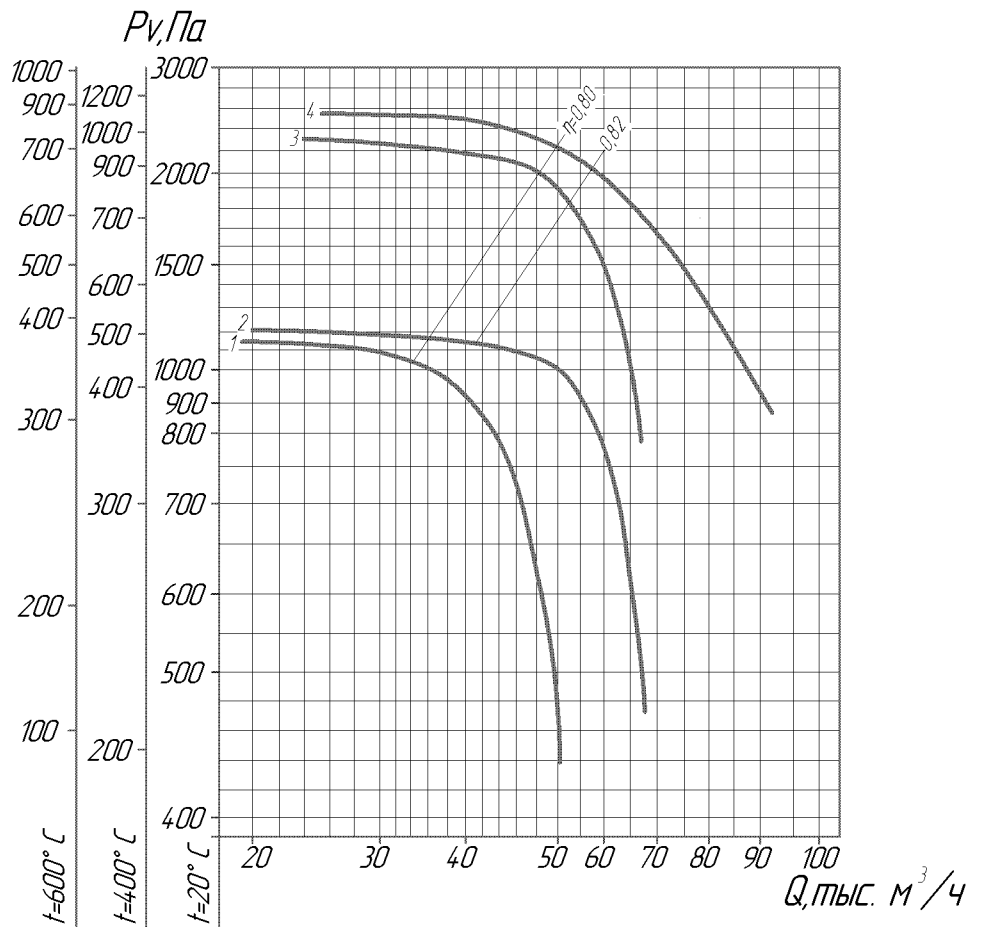

Дополнительная комплектация

Виброизолятор

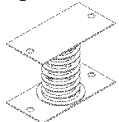

Стр. 71

Фланец обратный ФOp

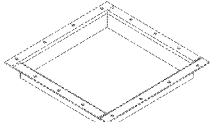

Стр. 72

Фланец обратный ФOk

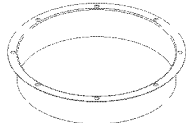

Стр. 72

Вставка гибкая ВТп



Стр. 73

Вставка гибкая ВТк



Стр. 73

Преобразователь частоты
Стр. 83

Щиты управления вентилятором (ЩУВ)
Стр. 84

ПАРАМЕТРЫ

№ кривой	Кол-во лоп-к	Типоразмер двигателя	Мощность установочная Nu, кВт	Частота вращения вала N, об/мин.	Производительность Q, м ³ /час	Давление полное Pv, Па			Масса без дв. не более, кг	Вибро-изоляторы	
						t=20°C	t=400°C	t=600°C		Тип	Кол
1	6	A180M8	15	730	19500-50000	1150-440	490-200	380-80	495	ДО43	6
2	9	A200L8	22	730	20000-67000	1200-470	500-220	390-110			
3	6	A225M6	37	973	24000-67000	2300-800	1000-360	760-290			
4	9	A250M6	55	980	25000-93000	2500-860	1100-370	820-310			

БЛАГОДАРИМ ВАС ЗА ИНТЕРЕС, ПРОЯВЛЕННЫЙ К НАШЕЙ ПРОДУКЦИИ

По вопросам продаж и поддержки обращайтесь:

Архангельск +7 (8182) 45-71-35
Астана +7 (7172) 69-68-15
Астрахань +7 (8512) 99-46-80
Барнаул +7 (3852) 37-96-76
Белгород +7 (4722) 20-58-80
Брянск +7 (4832) 32-17-25
Владивосток +7 (4232) 49-26-85
Владимир +7 (4922) 49-51-33
Волгоград +7 (8442) 45-94-42
Воронеж +7 (4732) 12-26-70
Екатеринбург +7 (343) 302-14-75
Иваново +7 (4932) 70-02-95
Ижевск +7 (3412) 20-90-75
Иркутск +7 (3952) 56-24-09
Йошкар-Ола +7 (8362) 38-66-61
Казань +7 (843) 207-19-05

Калининград +7 (4012) 72-21-36
Калуга +7 (4842) 33-35-03
Кемерово +7 (3842) 21-56-70
Киров +7 (8332) 20-58-70
Краснодар +7 (861) 238-86-59
Красноярск +7 (391) 989-82-67
Курск +7 (4712) 23-80-45
Липецк +7 (4742) 20-01-75
Магнитогорск +7 (3519) 51-02-81
Москва +7 (499) 404-24-72
Мурманск +7 (8152) 65-52-70
Наб.Челны +7 (8552) 91-01-32
Ниж.Новгород +7 (831) 200-34-65
Нижневартовск +7 (3466) 48-22-23
Нижнекамск +7 (8555) 24-47-85

Новороссийск +7 (8617) 30-82-64
Новосибирск +7 (383) 235-95-48
Омск +7 (381) 299-16-70
Орел +7 (4862) 22-23-86
Оренбург +7 (3532) 48-64-35
Пенза +7 (8412) 23-52-98
Первоуральск +7 (3439) 26-01-18
Пермь +7 (342) 233-81-65
Ростов-на-Дону +7 (863) 309-14-65
Рязань +7 (4912) 77-61-95
Самара +7 (846) 219-28-25
Санкт-Петербург +7 (812) 660-57-09
Саранск +7 (8342) 22-95-16
Саратов +7 (845) 239-86-35
Смоленск +7 (4812) 51-55-32

Сочи +7 (862) 279-22-65
Ставрополь +7 (8652) 57-76-63
Сургут +7 (3462) 77-96-35
Сызрань +7 (8464) 33-50-64
Сыктывкар +7 (8212) 28-83-02
Тверь +7 (4822) 39-50-56
Томск +7 (3822) 48-95-05
Тула +7 (4872) 44-05-30
Тюмень +7 (3452) 56-94-75
Ульяновск +7 (8422) 42-51-95
Уфа +7 (347) 258-82-65
Хабаровск +7 (421) 292-95-69
Чебоксары +7 (8352) 28-50-89

сайт: <https://ventcom.pro-solution.ru> | эл. почта: vmc@pro-solution.ru

телефон: 8 800 511 88 70